

Beispiel 1
5-71-10-x

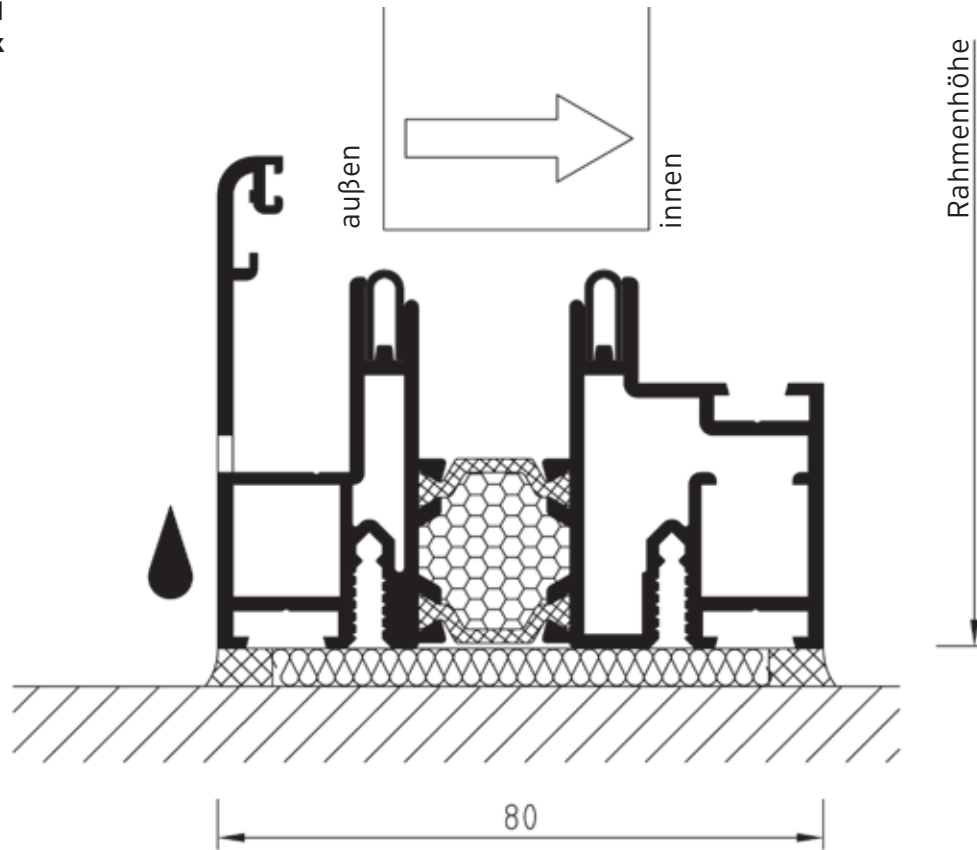

Beispiel 2
5-71-10-x

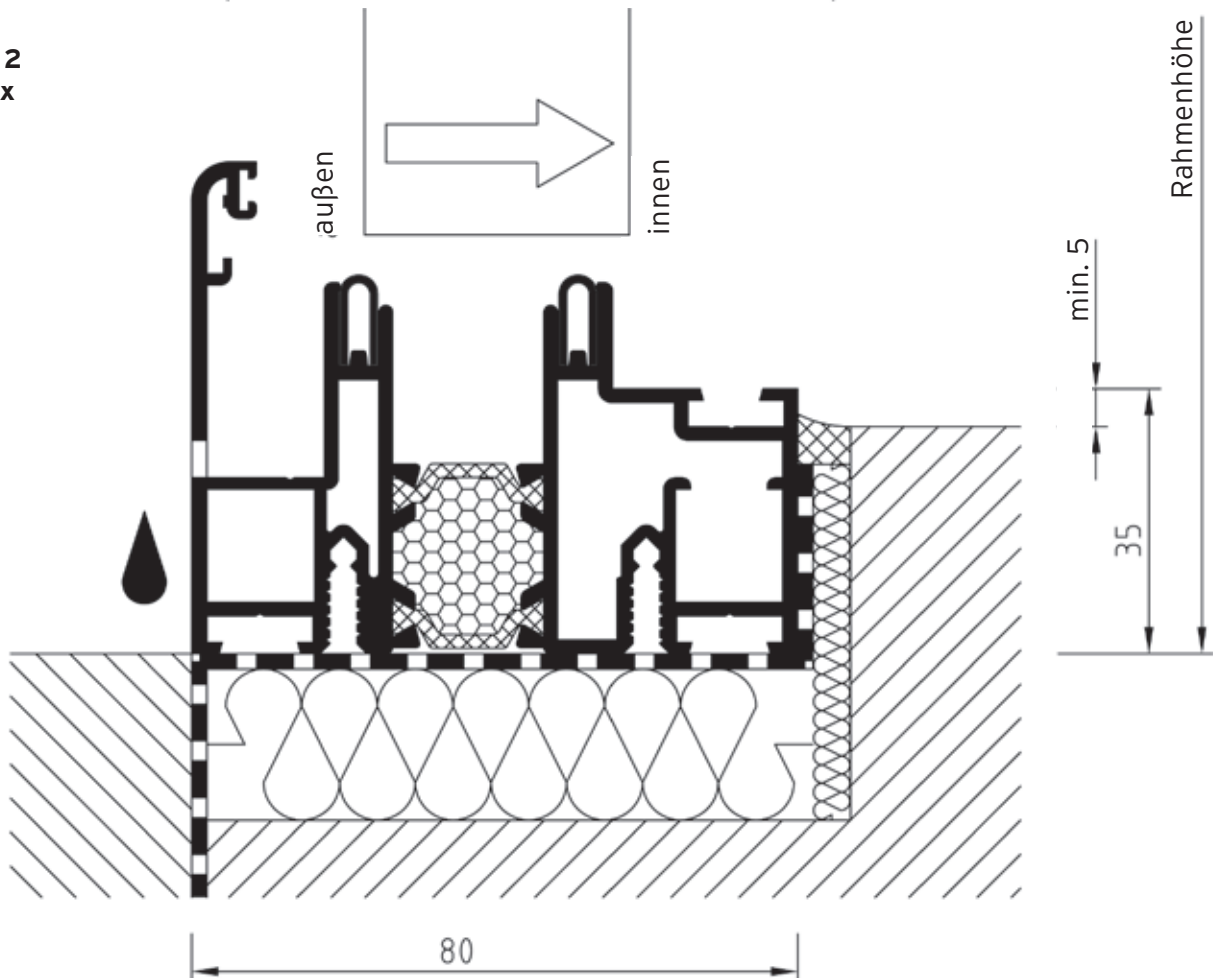

Bei den Bauanschlussbeispielen sind Abdichtungen, Befestigungen, Unterfütterungen für Trittfestigkeit, usw. nicht detailliert dargestellt.

Beispiel 3
5-71-10-x

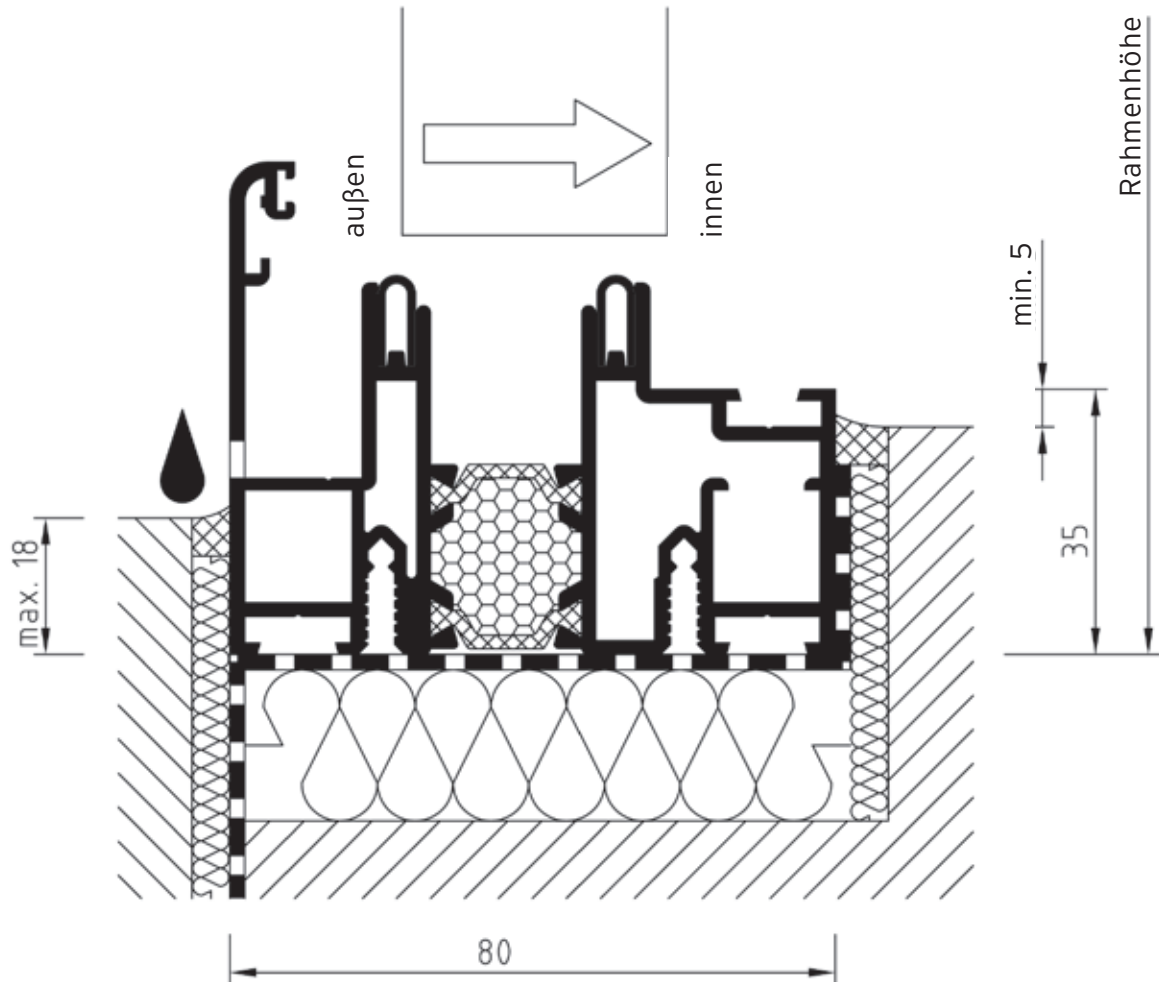

Bei den Bauanschlussbeispielen sind Abdichtungen, Befestigungen, Unterfütterungen für Trittfestigkeit, usw. nicht detailliert dargestellt.

Beispiel 4
5-71-10-x

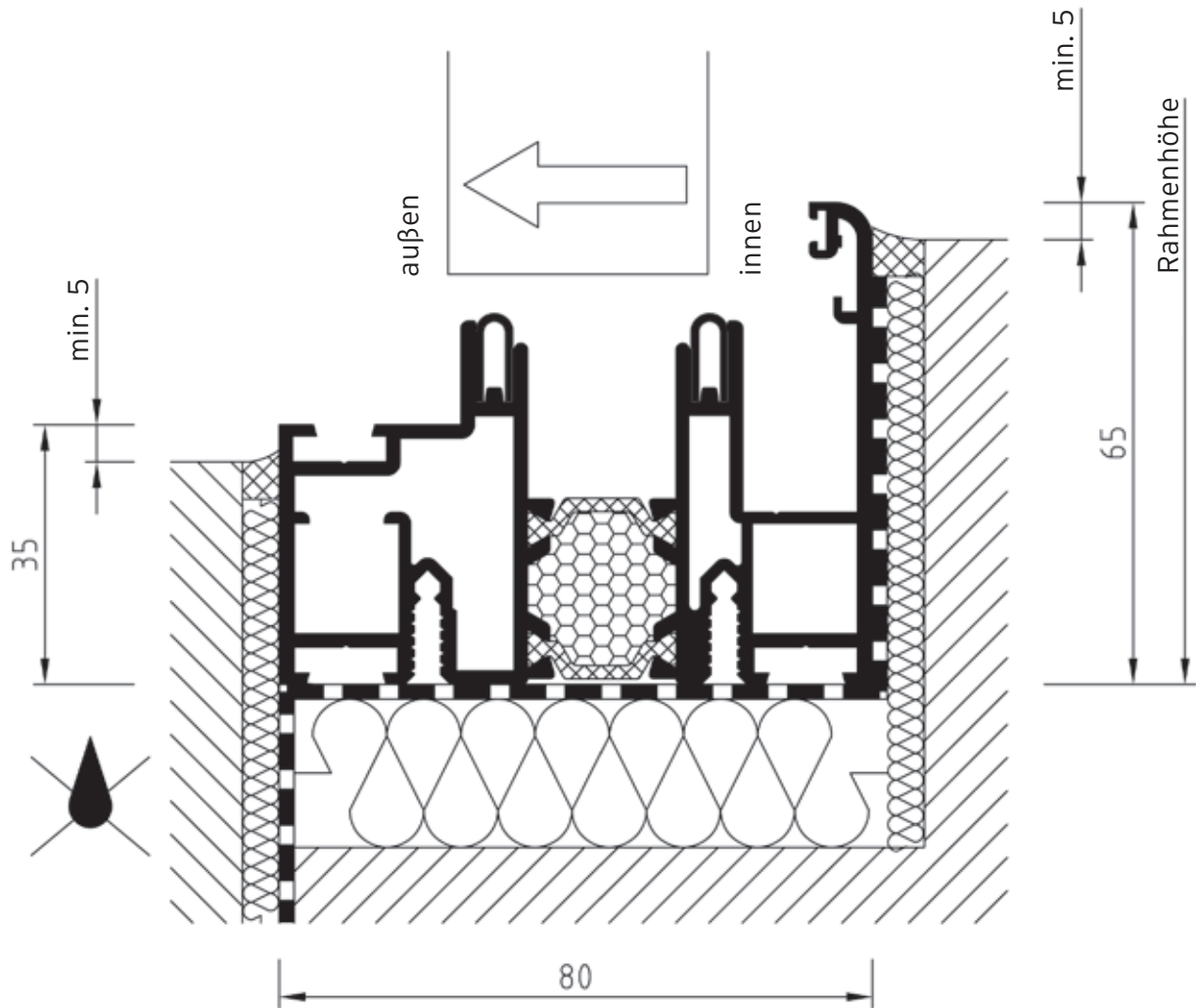

☒ - keine Entwässerung werkseitig eingearbeitet

Bei den Bauanschlussbeispielen sind Abdichtungen, Befestigungen, Unterfütterungen für Trittfestigkeit, usw. nicht detailliert dargestellt.

Beispiel 5
5-60-23-x

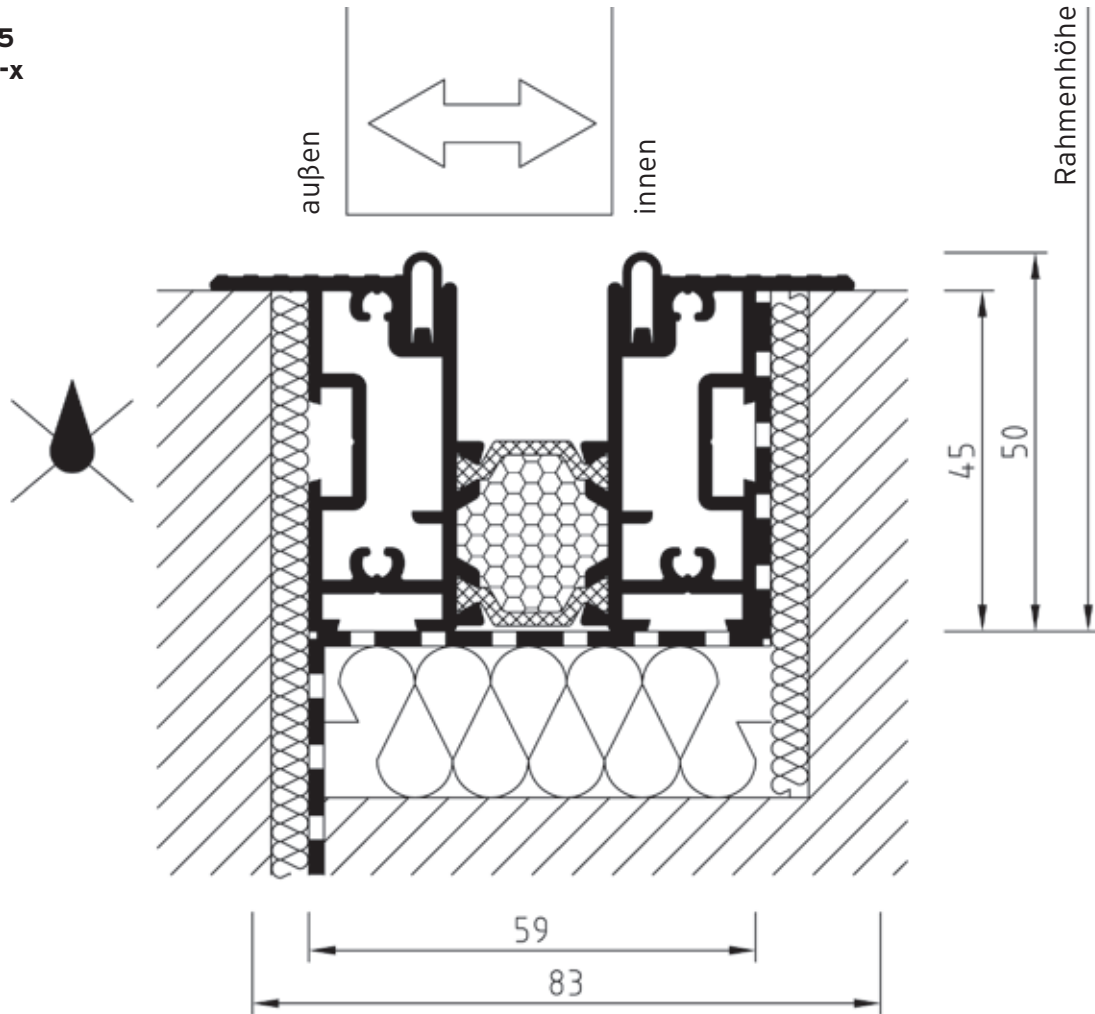

Beispiel 6
5-0-1001-x

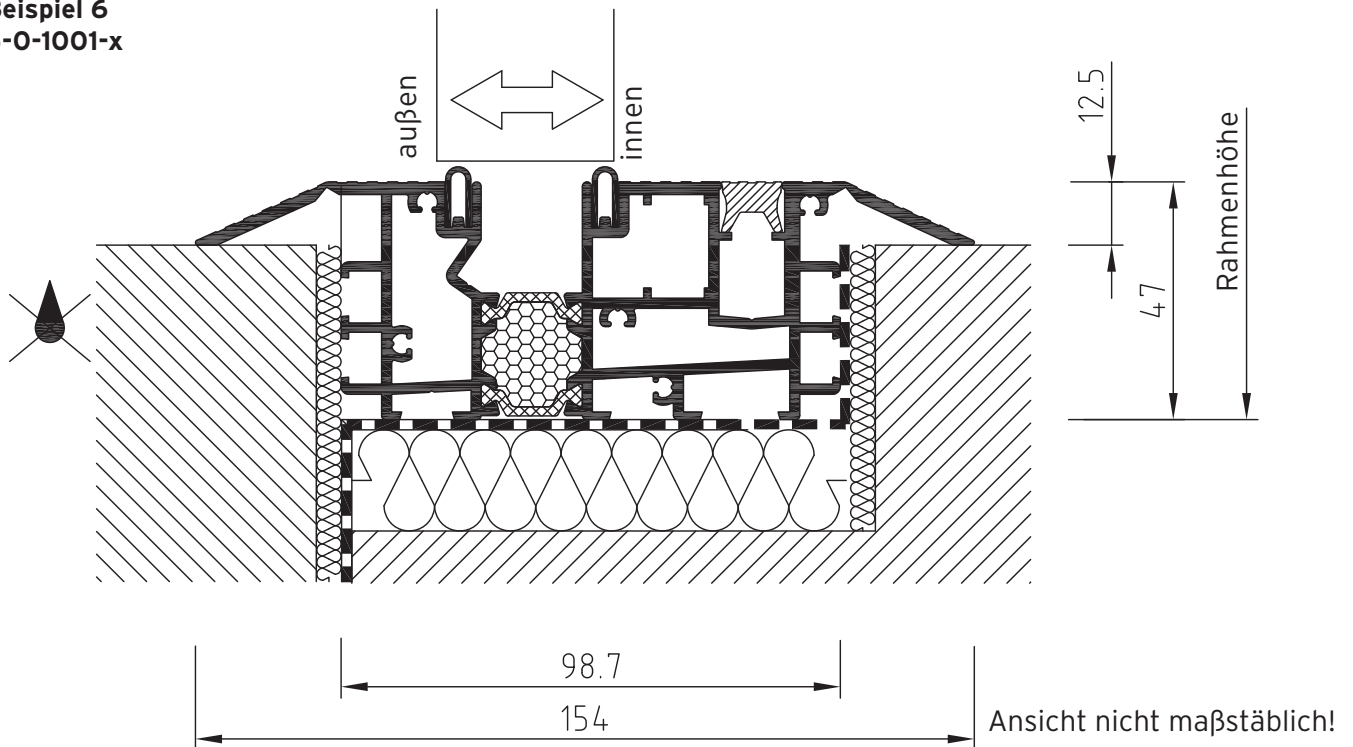

 - keine Entwässerung werkseitig eingearbeitet

Bei den Bauanschlussbeispielen sind Abdichtungen, Befestigungen, Unterfütterungen für Trittfestigkeit, usw. nicht detailliert dargestellt.